

СПЛИТ-СИСТЕМА КОНДИЦИОНИРОВАНИЯ ВОЗДУХА НАСТЕННОГО ТИПА

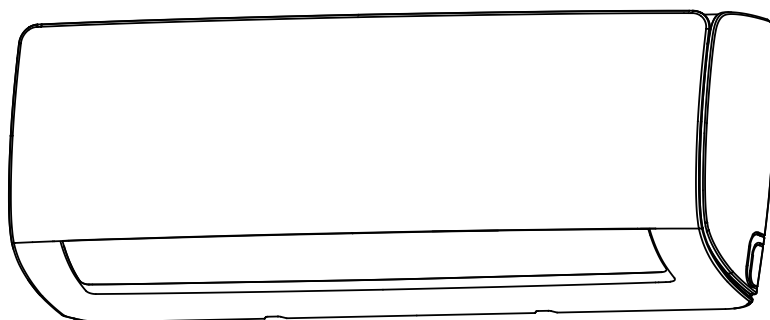

Руководство по эксплуатации

Серия Mission



Модели:

Inverter:	MSMBAU-09HRFN1(BW)	МОВА02-09HFN1
	MSMBBU-12HRFN1(BW)	МОВ03-12HFN1
	MSMBCU-18HRFN1(BW)	МОВ02-18HFN1
	MSMBDU-24HRFN1(BW)	МОСА01-24HFN1
On/off	MSMBA-07HRN1(W)	МОАВ01-07HN1
	MSMBA-09HRN1(W)	МОАВ01-09HN1
	MSMBB-12HRN1(W)	МОВА02-12HN1
	MSMBC-19HRN1(W)	МОВА02-18HN1
	MSMBD-24HRN1(W)	МОСА01-24HN1

ВАЖНОЕ ПРИМЕЧАНИЕ

Перед установкой и эксплуатацией кондиционера внимательно прочтите данное руководство. Сохраните это руководство для последующего обращения к нему за справками



Содержание

Руководство по эксплуатации

0 Меры предосторожности04

1 Особенности и характеристики06

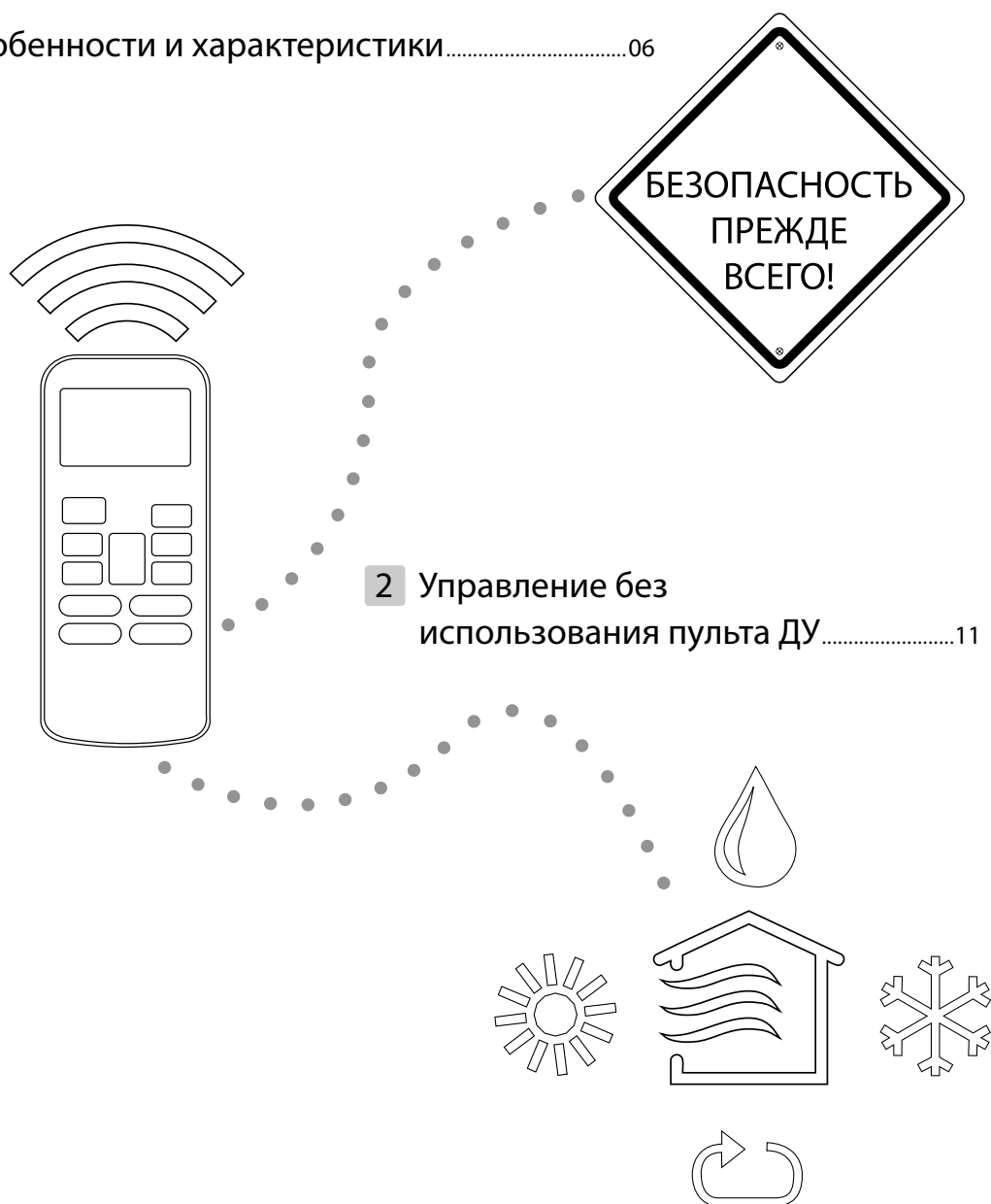

3	Обслуживание и профилактика.....	12
4	Устранение неисправностей.....	14
5	Указания по утилизации.....	18
6	Технические характеристики.....	19
7	Классы энергоэффективности.....	21
8	Дополнительные сведения.....	23

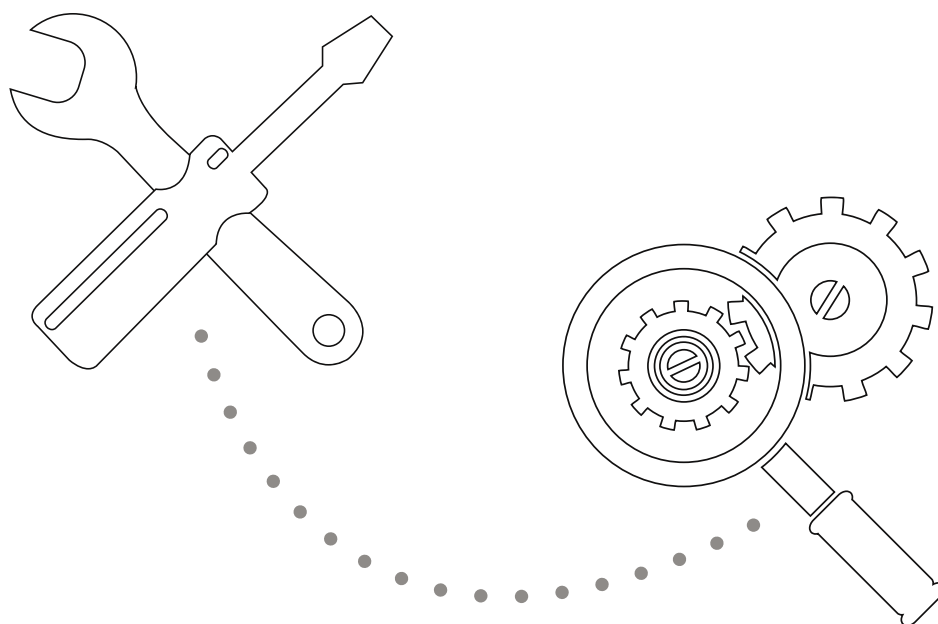

Меры предосторожности

Прочтите этот раздел, прежде чем приступить к установке.

Неправильный монтаж с нарушением данных инструкций может привести к серьезному ущербу или травмам. Тяжесть возможного ущерба или травм обозначена надписями ОПАСНО! или ОСТОРОЖНО!



ОПАСНО!

Этот символ указывает на то, что нарушение инструкций может привести к смертельному исходу или тяжелым травмам.



ОСТОРОЖНО!

Эта надпись означает, что несоблюдение инструкций может повлечь за собой травму средней тяжести либо повреждение устройства или иного имущества.



ОПАСНО!

Данное устройство может использоваться детьми не младше 8 лет и лицами с ограниченными физическими, сенсорными или умственными способностями либо не обладающими необходимыми для этого опытом и знаниями, если за ними осуществляется надзор либо они получают надлежащие указания по безопасному использованию устройства и понимают сопутствующие факторы риска. Не разрешайте детям играть с устройством. Не разрешается допускать детей к очистке и обслуживанию устройства без присмотра.

ОБЕСПЕЧЕНИЕ БЕЗОПАСНОСТИ ПРИ МОНТАЖЕ

- Для монтажа кондиционера обратитесь к представителям официального дистрибьютора или специалистам. Неправильная установка может повлечь утечку воды, поражение электрическим током или привести к возгоранию.
- Любые работы по ремонту, техническому обслуживанию и изменению места установки кондиционера должны выполняться уполномоченным специалистом сервисной службы. Неправильно выполненный ремонт может привести к серьезной травме или повреждению устройства.

МЕРЫ БЕЗОПАСНОСТИ ПРИ ЭКСПЛУАТАЦИИ

- В случае той или иной аномальной ситуации (например, при появлении запаха гари) немедленно выключите устройство и извлеките вилку из сетевой розетки. Выясните по месту приобретения устройства, как избежать поражения электрическим током, возгорания или травмы.
- **Не вставляйте** пальцы рук, палки или какие-либо предметы в отверстия для выпуска и забора воздуха. При быстром вращении лопастей вентилятора можно получить травму.
- Никогда **не распыляйте** вблизи кондиционера огнеопасные аэрозоли, такие как средства для укладки волос и лакокрасочные материалы. Это может стать причиной возгорания и ожога.
- **Не используйте** кондиционер вблизи источников горючих газов. Скопление газа вокруг устройства может вызвать взрыв.
- **Не устанавливайте** кондиционер во влажных помещениях, например в ванных или прачечных. Это может вызвать отказ устройства и поражение электрическим током.
- Длительное воздействие потока холодного воздуха на тело может причинить вред здоровью.

ПРАВИЛА ЭЛЕКТРОБЕЗОПАСНОСТИ

- Используйте рекомендованный тип кабеля питания. Замена поврежденного кабеля электропитания должна выполняться производителем оборудования, его уполномоченным представителем или подобными квалифицированными специалистами.
- Не допускайте загрязнения штепсельной вилки. Удаляйте скопившуюся на вилке и вокруг нее пыль и грязь. Загрязнение вилки может привести к воспламенению или поражению электрическим током.
- Для отсоединения кабеля питания от сетевой розетки не тяните за него. Плотно возьмитесь за вилку и извлеките ее из розетки. Натяжение кабеля может вызвать его повреждение и, как следствие, возгорание или поражение электрическим током.
- Не используйте удлинитель, не наращивайте кабель питания и не подключайте другие устройства к той же розетке. Плохие электрические соединения, нарушение изоляции и недостаточное напряжение могут стать причиной возгорания.

ПРАВИЛА БЕЗОПАСНОСТИ ПРИ ЧИСТКЕ И УХОДЕ

- Перед чисткой выключите устройство и извлеките штепсельную вилку из сетевой розетки. В противном случае возможно поражение электрическим током.
- Не используйте для чистки кондиционера большое количество воды.
- Не используйте для чистки кондиционера легковоспламеняющиеся чистящие средства. Это может привести к возгоранию или деформации.



ОСТОРОЖНО!

- Если в одном помещении с кондиционером работают конфорки или другие нагревательные устройства, тщательно проветривайте помещение во избежание дефицита кислорода.
- Если вы долго не будете пользоваться кондиционером, выключите его и отсоедините штепсельную вилку от сетевой розетки.
- Делайте то же самое во время грозы.
- Убедитесь в том, что конденсат вытекает из кондиционера беспрепятственно.
- Не прикасайтесь к кондиционеру мокрыми руками. Это может вызвать поражение электрическим током.
- Не используйте кондиционер не по назначению.
- Не позволяйте никому вставлять на наружный блок и не помещайте на него какие-либо предметы.
- Не допускайте длительной работы кондиционера при открытых окнах или дверях, либо при чрезмерно высокой влажности.

Особенности и характеристики

1

Компоненты кондиционера

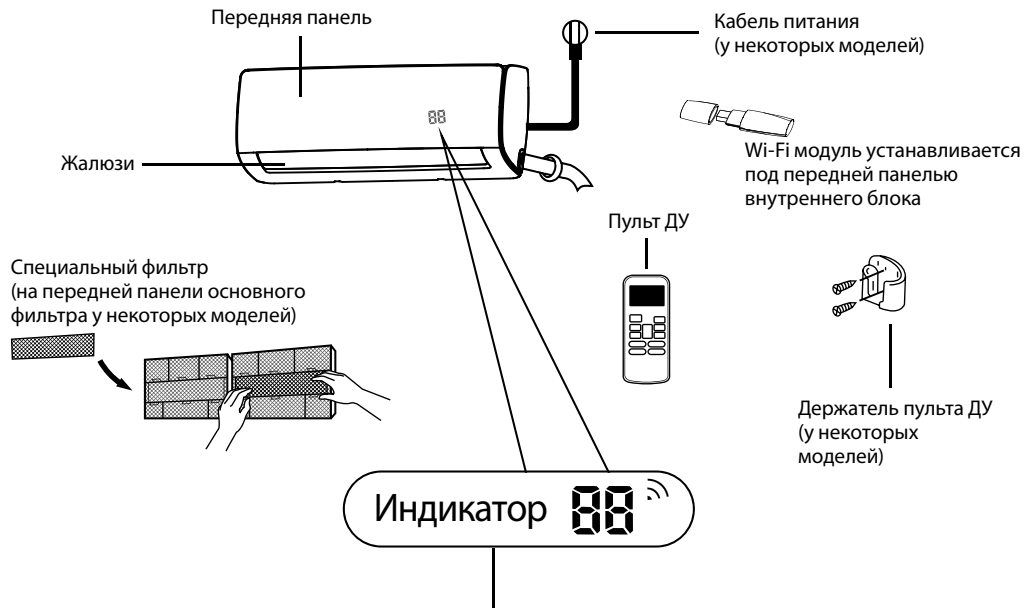

- " **00** " отображается 3 секунды, если:
 - задана установка TIMER ON [Включение по таймеру]
 - включены функции FRESH, SWING, TURBO или SILENCE
- " **0F** " отображается 3 секунды, если:
 - задана установка TIMER OFF [Выключение по таймеру]
 - функции FRESH, SWING, TURBO и SILENCE выключены
- " **cF** " отображается при включенной защите от подачи холодного воздуха
- " **dF** " отображается при размораживании
- " **Sc** " отображается при самоочистке
- " **Fp** " отображается при включенной защите от замерзания
- " **Wi-Fi** " отображается при активированном управлении по Wi-Fi (у определенных моделей)
- " **88** " Если активирован экономичный режим работы ECO (у определенных моделей), индикация '88' заданной температуры выводится пошагово с интервалами в 1 секунду.

Значение
отображаемых
кодов

ПРИМЕЧАНИЕ. В комплект прилагаемой документации не входит руководство по использованию инфракрасного пульта дистанционного управления.

В режиме FAN [Вентилятор] на дисплее отображается фактическая температура в помещении.
В других режимах на дисплее отображается заданная температура.

Достижение оптимальных рабочих характеристик

Оптимальные рабочие характеристики в режимах охлаждения, нагрева и осушки (COOL, HEAT и DRY) достижимы в указанных ниже диапазонах температуры. Если кондиционер используется за рамками этих диапазонов, то оптимальные характеристики не достигаются, и срабатывают определенные функции защиты.

Инверторные сплит-системы

	Режим охлаждения	Режим нагрева	Режим осушки	ДЛЯ МОДЕЛЕЙ С ДОПОЛНИТЕЛЬНЫМ ЭЛЕКТРОБОГРЕВАТЕЛЕМ Если температура наружного воздуха ниже 0 °С, настоятельно рекомендуем не отключать кондиционер от электросети для обеспечения максимально возможного постоянства его характеристик.
Температура воздуха в помещении	17 °С–32 °С	0 °С–30 °С	10 °С–32 °С	
Температура наружного воздуха	0 °С–50 °С	-15 °С–30 °С	0 °С–50 °С	
	-15 °С–50 °С (для моделей с низкотемпературными системами охлаждения)			

Модели с фиксированной частотой вращения компрессора

	Режим охлаждения	Режим нагрева	Режим осушки
Температура воздуха в помещении	17 °С–32 °С	0 °С–30 °С	10 °С–32 °С
Температура наружного воздуха	18 °С–43 °С	-7 °С–24 °С	11 °С–43 °С

Для дополнительной оптимизации характеристик кондиционера выполняйте следующие рекомендации.

- Держите двери и окна закрытыми.
- Ограничивайте потребление электроэнергии с помощью функций включения и выключения по таймеру (TIMER ON и TIMER OFF).
- Не загромождайте отверстия для входа и выхода воздуха.
- Регулярно проверяйте и очищайте воздушные фильтры.

Детальное описание всех функций приведено в руководстве по эксплуатации пульта дистанционного управления.

Дополнительные функции

- **Автоматический перезапуск**
В случае нарушения энергоснабжения кондиционер автоматически перезапускается с последними заданными установками при возобновлении подачи питания.
- **Предотвращение образования плесени (у определенных моделей)**
После выключения режима охлаждения, автоматического охлаждения или осушки (COOL, AUTO(COOL) или DRY) кондиционер продолжает работать с очень малой мощностью для испарения сконденсировавшейся влаги и предотвращения образования плесени.
- **Работа кондиционера с малым уровнем шума (у определенных моделей)**
Нажатие кнопки LED ПДУ отключает индикатор внутреннего блока и его звуковой сигнал, что делает работу кондиционера бесшумной и обеспечивает повышенный комфорт.

- **Управление по Wi-Fi (у определенных моделей)**

Данная функция позволяет управлять кондиционером с мобильного телефона при наличии беспроводного Wi-Fi-соединения.

- **Запоминание угла поворота жалюзи (у определенных моделей)**

При включении кондиционера жалюзи автоматически поворачиваются на заданный угол.

- **Обнаружение утечки хладагента (у определенных моделей)**

В случае обнаружения утечки хладагента на дисплей внутреннего блока автоматически выводится индикация «ЕС».

Подробное описание дополнительных функций кондиционера (например, режима TURBO и функции самоочистки) приведено в руководстве по эксплуатации пульта дистанционного управления.

ПРИМЕЧАНИЕ

Иллюстрации в данном руководстве имеют исключительно пояснительный характер. Реальный внутренний блок может немного отличаться от изображенного. Принимать в расчет следует реальные конструктивные особенности устройства.

• Регулирование угла воздушного потока

Регулирование угла отклонения воздушного потока по вертикали

При включенном кондиционере используйте кнопку SWING/DIRECT [Автоматическое качание/отклонение] для регулировки угла отклонения воздушного потока по вертикали.

1. Нажмите один раз кнопку SWING/DIRECT, чтобы активировать жалюзи. При каждом последующем нажатии этой кнопки жалюзи будут отклоняться на 6°. Нажимайте кнопку до тех пор, пока не будет достигнуто наиболее предпочтительное направление воздушного потока.
2. Если вы хотите, чтобы жалюзи непрерывно отклонялись вверх и вниз, нажмите кнопку SWING/DIRECT и удерживайте ее не менее 3 секунд. Для отключения автоматического отклонения жалюзи еще раз нажмите ту же кнопку.

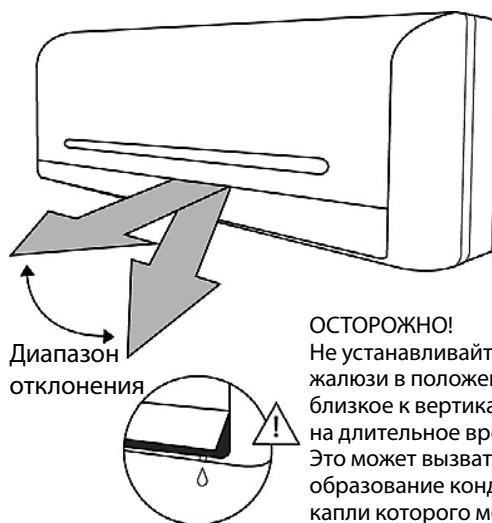

ОСТОРОЖНО!
Не устанавливайте жалюзи в положение, близкое к вертикальному, на длительное время. Это может вызвать образование конденсата, капли которого могут попасть на элементы обстановки.

Рис. 2.2

Регулирование угла отклонения воздушного потока по горизонтали

Угол отклонения воздушного потока в горизонтальной плоскости регулируется вручную. Возьмитесь за рычаг дефлектора (см. рис. 2.3) и вручную установите наиболее предпочтительное направление воздушного потока. На некоторых моделях угол отклонения потока по горизонтали можно регулировать с пульта дистанционного управления (см. руководство по эксплуатации пульта).

ПРИМЕЧАНИЕ ОТНОСИТЕЛЬНО УГЛОВ ОТКЛОНЕНИЯ ЖАЛЮЗИ

При использовании режимов охлаждения (COOL) или осушки (DRY) не устанавливайте жалюзи в положение, близкое к вертикальному, на длительное время. Из-за этого на пластине жалюзи может образоваться конденсат, который будет капать на пол или предметы обстановки (см. рис. 2.2).

В режимах охлаждения (COOL) и нагрева (HEAT) установка жалюзи в положение, близкое к вертикальному, может уменьшить эффективность кондиционирования из-за ограничения воздушного потока.

Не перемещайте жалюзи вручную. Это может сделать их автоматическое перемещение несинхронным. Если это произойдет, выключите кондиционер и извлеките вилку кабеля питания из розетки на несколько секунд. При последующем включении питания нормальное функционирование жалюзи будет восстановлено.

! ОСТОРОЖНО!

Не допускайте попадания пальцев в воздухозаборное и воздуховыпускное отверстия и не прикасайтесь к примыкающим к ним участкам корпуса. Крыльчатка вентилятора, вращающаяся внутри с большой скоростью, может нанести травму.

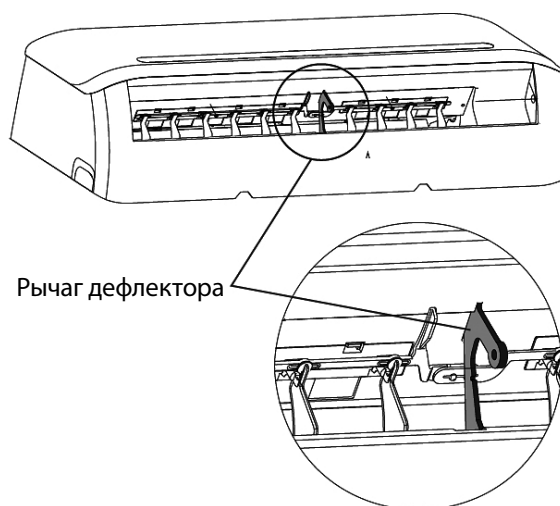

Рычаг дефлектора

Рис. 2.3

- Режим сна

Функция SLEEP [Сон] уменьшает потребление электроэнергии пока вы спите (т.е когда вам не нужны те же установки температуры, чтобы чувствовать себя комфортно). Эту функцию можно активировать только с пульта дистанционного управления.

Приготовившись ко сну, нажмите кнопку SLEEP. Находясь в режиме охлаждения, кондиционер увеличит температуру на 1 °C через 1 час, а еще через час увеличит ее еще на 1 °C. Находясь в режиме нагрева, кондиционер уменьшит температуру на 1 °C через 1 час, а еще через час уменьшит ее еще на 1 °C.

Таким образом, новая температура будет задаваться и поддерживаться в течение 7 часов, после чего кондиционер автоматически выключится.

Примечание. В режимах вентиляции (FAN) и осушки (DRY) функция SLEEP не работает.



Рис. 3.1

Управление без использования пульта ДУ

2

Как управлять кондиционером без использования пульта ДУ

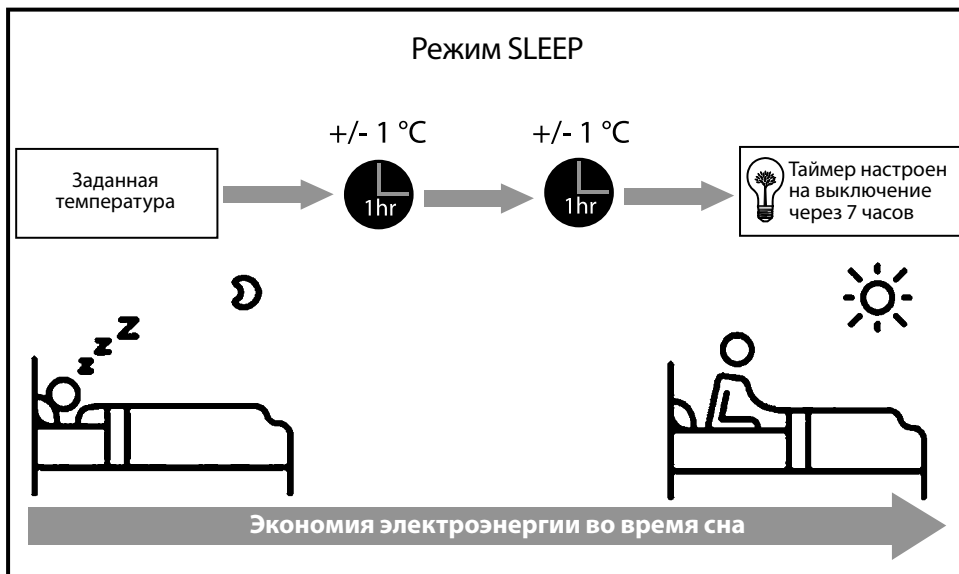
Если пульт дистанционного управления по какой-либо причине не работает, кондиционером можно управлять вручную при помощи расположенной на внутреннем блоке кнопки MANUAL CONTROL [Ручное управление]. Учтите, что ручное управление не является долговременным выходом из сложившейся ситуации. Настоятельно рекомендуется управлять кондиционером с пульта ДУ.

ПОРЯДОК ИСПОЛЬЗОВАНИЯ РУЧНОГО УПРАВЛЕНИЯ

Перед началом управления вручную кондиционер должен быть выключен.

Чтобы управлять кондиционером вручную, выполните следующие операции.

1. Откройте переднюю панель внутреннего блока.
2. Найдите кнопку MANUAL CONTROL в правой части блока.
3. Нажмите кнопку MANUAL CONTROL один раз, если необходимо активировать режим FORCED AUTO [Принудительный автоматический].
4. Нажмите кнопку MANUAL CONTROL еще раз, если необходимо активировать режим FORCED COOLING [Принудительное охлаждение].
5. Нажмите кнопку MANUAL CONTROL в третий раз, если необходимо выключить кондиционер.
6. Закройте переднюю панель.

! ОСТОРОЖНО!

Кнопка ручного управления предназначена только для проверки кондиционера и для использования в случае отказа пульта ДУ. Не пользуйтесь этой кнопкой при наличии работающего ПДУ. Для возобновления работы в обычном режиме включите кондиционер с пульта дистанционного управления.

Управление
без использования
пульта ДУ

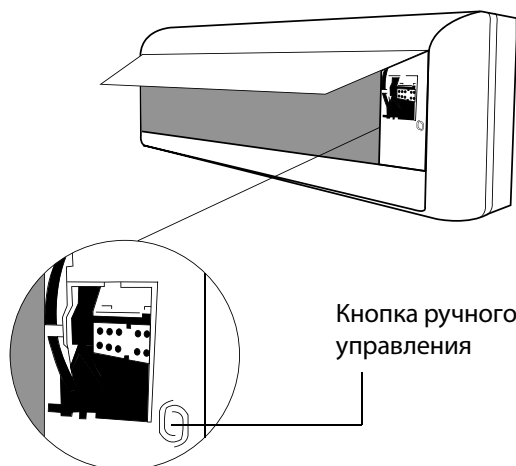

Кнопка ручного управления

Обслуживание и профилактика

3

Чистка внутреннего блока



ОБЯЗАТЕЛЬНЫЕ ДЕЙСТВИЯ ПЕРЕД ПРОВЕДЕНИЕМ ЧИСТКИ ИЛИ ПРОФИЛАКТИЧЕСКИХ РАБОТ

ПЕРЕД ПРОВЕДЕНИЕМ ЧИСТКИ ИЛИ ПРОФИЛАКТИЧЕСКИХ РАБОТ ВЫКЛЮЧИТЕ КОНДИЦИОНЕР И ОТСОЕДИНИТЕ ЕГО ОТ ЭЛЕКТРОСЕТИ.



ОСТОРОЖНО!

Протирайте блок только мягкой сухой тканью. Если блок сильно загрязнен, ткань можно смочить теплой водой.

- **Не используйте** для чистки блока химикаты или ткани с химической пропиткой.
- **Не используйте** бензин, растворители, полировальные порошки или аналогичные вещества. Они могут вызвать растрескивание или деформацию пластиковых деталей.
- **Не используйте** для чистки передней панели воду с температурой выше 40 °С. Это может привести к деформации или изменению цвета панели.

Чистка воздушного фильтра

Засорение кондиционера может снизить его холодопроизводительность и нанести вред здоровью. Обязательно очищайте воздушный фильтр один раз в две недели.

1. Поднимите переднюю панель внутреннего блока.
2. Возьмитесь за язычок на торце фильтра, приподнимите его и потяните на себя.
3. Теперь потяните вниз, чтобы извлечь фильтр.
4. Если фильтр оснащен небольшим дезодорирующим фильтром, отсоедините последний от более крупного фильтра. Очистите дезодорирующий фильтр портативным пылесосом.
5. Промойте большой воздушный фильтр теплой мыльной водой. Обязательно используйте мягкое моющее средство.

6. Ополосните фильтр свежей водой и стряхните остатки воды.
7. Оставьте фильтр сушиться в прохладном сухом месте, не подвергая его воздействию прямого солнечного света.
8. Когда фильтр высохнет, снова прикрепите к нему дезодорирующий фильтр и вставьте сборный фильтрующий модуль во внутренний блок.
9. Закройте переднюю панель внутреннего блока.



Рис. 5.1



ОСТОРОЖНО!

Не прикасайтесь к дезодорирующему (плазменному) фильтру как минимум 10 минут после выключения кондиционера.

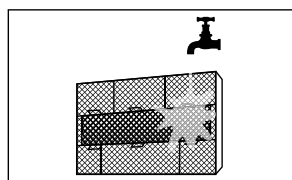
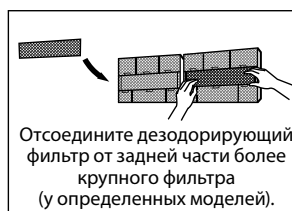
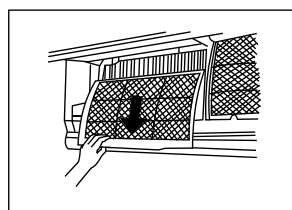
! ОСТОРОЖНО!

- Перед заменой или чисткой фильтра выключите кондиционер и отсоедините его от электросети.
- При извлечении фильтра не дотрагивайтесь до металлических деталей внутреннего блока. Вы можете порезаться об их острые кромки.
- Не используйте воду для очистки внутреннего пространства внутреннего блока. Это может нарушить изоляцию и вызвать поражение электрическим током.
- Не оставляйте фильтр на время сушки под прямым солнечным светом. От этого фильтр может дать усадку.

Напоминание о необходимости профилактики воздушного фильтра (по заказу)

Индикатор напоминания о необходимости очистки воздушного фильтра

После 240 часов эксплуатации на дисплее внутреннего блока появится мигающий индикатор «CL» [Очистка]. Это напоминание о необходимости очистки фильтра. Через 15 секунд дисплей примет предыдущий вид.

Для сброса напоминания 4 раза нажмите кнопку LED на пульте дистанционного управления либо 3 раза нажмите кнопку MANUAL CONTROL во внутреннем блоке. Если вы не сбросите напоминание, то при последующем включении кондиционера на дисплее опять появится мигающий индикатор «CL».

Индикатор напоминания о необходимости замены воздушного фильтра

После 2880 часов эксплуатации на дисплее внутреннего блока появится мигающий индикатор «nF» [Нет фильтра]. Это напоминание о необходимости замены фильтра. Через 15 секунд дисплей примет предыдущий вид.

Для сброса напоминания 4 раза нажмите кнопку LED на пульте дистанционного управления либо 3 раза нажмите кнопку MANUAL CONTROL во внутреннем блоке. Если вы не сбросите напоминание, то при последующем включении кондиционера на дисплее опять появится мигающий индикатор «nF».

! ОСТОРОЖНО!

- Любые работы по техническому обслуживанию и чистке наружного блока должны выполняться представителями официального дистрибьютора или специалистами, имеющими надлежащую лицензию.
- Любые работы по ремонту блоков кондиционера должны выполняться представителями официального дистрибьютора или специалистами, имеющими надлежащую лицензию.

Порядок подготовки

к длительному перерыву в использовании

Если вы собираетесь долго не пользоваться кондиционером, выполните следующие операции.

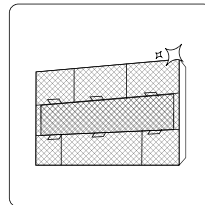

Очистите фильтры

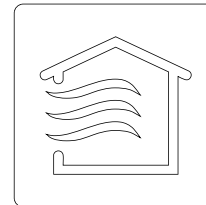

Включите режим вентиляции (FAN) и дайте кондиционеру поработать до полного осушения внутреннего блока

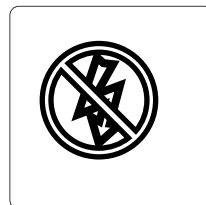

Выключите кондиционер и отсоедините его от электросети

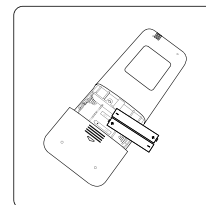

Извлеките элементы питания из пульта дистанционного управления

Техническое обслуживание — предсезонная проверка

После длительного периода неиспользования или перед периодом частого использования выполните следующие операции.

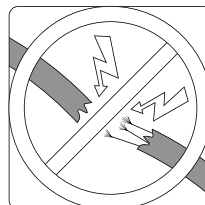

Проверьте кабели на отсутствие повреждений

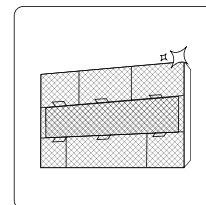

Очистите фильтры



Проверьте отсутствие течей

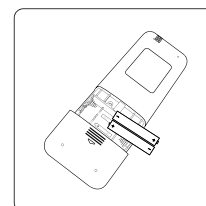

Замените элементы питания

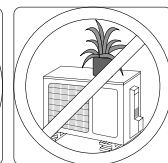
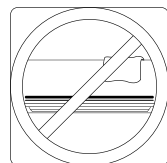

Позаботьтесь о том, чтобы никакие предметы не блокировали отверстия для входа и выхода воздуха

Устранение неисправностей

4

! МЕРЫ ПРЕДОСТОРОЖНОСТИ

Если имеет место ЛЮБАЯ из перечисленных ниже ситуаций, немедленно выключите кондиционер!

- Кабель питания поврежден или перегревается
- Чувствуется запах гари
- Кондиционер издает громкие или необычные звуки
- Часто перегорает предохранитель или срабатывает автоматический выключатель
- Вода или другие вещества попали или вытекают из кондиционера.

НЕ ПЫТАЙТЕСЬ УСТРАНЯТЬ ТАКИЕ ОТКАЗЫ САМОСТОЯТЕЛЬНО.

НЕМЕДЛЕННО ОБРАЩАЙТЕСЬ В ОФИЦИАЛЬНО АККРЕДИТОВАННУЮ ОБСЛУЖИВАЮЩУЮ КОМПАНИЮ!

Распространенные проблемы

Описанные ниже проблемы не являются неисправностями и в большинстве ситуаций не требуют ремонта.

Проблема	Возможные причины
Кондиционер не включается при нажатии кнопки включения/выключения питания (ON/OFF)	Кондиционер имеет функцию трехминутной защиты от перегрузки. Его нельзя включить в течение 3 минут после выключения.
Кондиционер самопроизвольно переключается из режима охлаждения или нагрева в режим вентиляции	Кондиционер может переключиться в другой режим для предотвращения образования инея. Как только температура повысится до приемлемого уровня, кондиционер снова начнет работать в ранее выбранном режиме.
	Достигнута заданная температура, при которой компрессор отключается. Кондиционер продолжит работать в выбранном режиме, как только это позволит изменение температуры.
Внутренний блок выделяет белый туман	Во влажных регионах значительный перепад между температурой воздуха в помещении и температурой кондиционированного воздуха может вызвать образование белого тумана.
Белый туман выделяется как внутренним, так и наружным блоком	Если кондиционер перезапускается в режиме обогрева после размораживания, белый туман может выделяться из-за наличия влаги, образовавшейся при размораживании.

Проблема	Возможные причины
Внутренний блок издает шумы	При изменении положения жалюзи может появляться шум воздуха.
	После работы в режиме нагрева может быть слышно потрескивание, вызываемое расширением и сжатием пластиковых деталей.
Шумы издает как внутренний, так и наружный блок	Низкий шипящий звук во время работы: это обычный звук протекания хладагента через внутренний и наружный блоки.
	Низкий шипящий звук в начале работы, сразу после прекращения работы или в процессе размораживания: это обычный звук, вызываемый прекращением протекания газообразного хладагента или изменением направления его потока.
	Потрескивание: это обычный звук расширения и сжатия пластиковых и металлических деталей, вызываемый изменениями температуры во время работы.
Наружный блок издает шумы	Блок издает различные звуки в зависимости от текущего режима работы.
Из внутреннего или наружного блока происходит выброс пыли	Во время длительных периодов неиспользования в блоке может скапливаться пыль, выбрасываемая после включения кондиционера. Этот эффект можно уменьшить, накрыв блок на время его длительного бездействия.
Внутренний блок выделяет неприятный запах	Блок может поглощать запахи из окружающего воздуха (например, запах мебели, приготовления пищи или табачного дыма), которые в результате испускаются при работе кондиционера.
	Фильтры блока покрылись плесенью и нуждаются в чистке.
Не работает вентилятор наружного блока	Во время работы кондиционера скорость вентилятора регулируется для оптимизации рабочих параметров.
Работа кондиционера неустойчива, характер отказов непредсказуем	Причиной могут быть радиопомехи, создаваемые базовыми станциями мобильной связи или мощными радиочастотными усилителями. В этом случае попробуйте устранить проблему следующим образом. <ul style="list-style-type: none"> Отключите питание, а затем подключите его вновь. Нажмите кнопку ON/OFF на пульте дистанционного управления для перезапуска кондиционера.

ПРИМЕЧАНИЕ. Если проблема не устранена, обратитесь к местному дилеру нашей продукции или в ближайший сервисный центр. При этом предоставьте подробное описание неполадки и сообщите номер модели кондиционера.

Устранение неисправностей

В случае возникновения той или иной неполадки до обращения в ремонтную компанию сверьтесь с приведенной ниже таблицей.

Неисправность	Возможные причины	Способы устранения
Низкая холодопроизводительность	Заданная температура выше температуры воздуха в помещении.	Уменьшите заданную температуру.
	Загрязнен теплообменник внутреннего или наружного блоков.	Очистите загрязненный теплообменник.
	Загрязнен воздушный фильтр.	Извлеките и очистите фильтр в соответствии с инструкциями.
	Заблокировано воздухозаборное или воздуховыпускное отверстие внутреннего или наружного блоков.	Выключите кондиционер и, устранив препятствие, включите снова.
	Открыты двери и окна.	Проверьте, чтобы двери и окна во время работы кондиционера были закрыты.
	Солнечный свет приносит дополнительное тепло.	В жаркую и/или солнечную погоду закрывайте окна и задергивайте шторы.
	В комнате слишком много источников тепла (людей, компьютеров, других электронных устройств и т.п.).	Уменьшите количество источников тепла.
	Дефицит хладагента в результате утечки или длительной эксплуатации	Проверьте на отсутствие течей, при необходимости замените уплотнения и выполните дозаправку хладагентом.
	Активирована функция SILENCE.	Функция SILENCE [Малошумный режим работы] снижает производительность кондиционера путем уменьшения рабочей частоты. Отключите функцию SILENCE.

Неисправность	Возможные причины	Способы устранения
Кондиционер не работает	Перебой в подаче электроэнергии	Дождитесь восстановления электроснабжения.
	Выключено электропитание.	Включите питание.
	Перегорел предохранитель.	Замените предохранитель.
	Разрядились элементы питания пульта дистанционного управления.	Замените элементы питания
	Активирована функция трехминутной защиты кондиционера.	До повторного включения должно пройти не менее 3 минут.
	Активирован таймер.	Отключите таймер.
Кондиционер часто включается и выключается.	В системе слишком много или слишком мало хладагента.	Проверьте систему на отсутствие течей и заправьте ее нужным количеством хладагента.
	В систему попали жидкость (несжимаемый газ) или влага.	Слейте хладагент из системы и заправьте ее нужным количеством хладагента.
	Компрессор вышел из строя.	Замените компрессор.
	Слишком высокое или слишком низкое напряжение	Установите регулятор напряжения.
Низкая теплопроизводительность	Температура наружного воздуха ниже 7 °C.	Используйте дополнительный обогреватель.
	Через двери и окна проникает холодный воздух.	Позаботьтесь о том, чтобы все двери и окна при использовании кондиционера были закрыты.
	Дефицит хладагента в результате утечки или длительной эксплуатации	Проверьте систему на отсутствие течей, при необходимости замените уплотнения и выполните дозаправку хладагентом.
Индикаторы продолжают мигать	Кондиционер прекратил работу или перешел на более безопасный режим. Если индикаторы продолжают мигать или на дисплее появился код ошибки, подождите примерно 10 минут. Проблема может разрешиться сама собой.	
На дисплее внутреннего блока появляется код ошибки:	Если этого не произошло, отключите и снова подключите питание. Включите кондиционер.	
<ul style="list-style-type: none"> • E0, E1, E2... • P1, P2, P3... • F1, F2, F3... 	Если, несмотря на это, отказ сохраняется, отключите электропитание и обратитесь в сервисный центр.	

ПРИМЕЧАНИЕ. Если после выполнения указанных проверок проблема не устранена, немедленно выключите кондиционер и обратитесь в авторизованный сервисный центр.

Указания по утилизации

5

Данное устройство содержит хладагент и другие потенциально опасные материалы. При утилизации данного устройства согласно законодательству должны применяться специальные методы сбора и переработки. Не утилизируйте данное изделие вместе с бытовыми отходами и несортированными городскими отходами.

Предусмотрены следующие варианты утилизации подобных устройств:

- сдача в предписанный пункт сбора электронного оборудования, отслужившего свой срок
- бесплатная сдача старого устройства предприятию розничной торговли при покупке нового;
- бесплатная сдача старого устройства производителю;
- сдача в сертифицированный пункт сбора металлолома.

СПЕЦИАЛЬНОЕ УВЕДОМЛЕНИЕ

Оставление данного устройства в лесу или в иной естественной среде подвергает опасности здоровье людей и состояние экологии. Опасные вещества могут попасть в грунтовые воды, а вместе с ними — в производимые продукты питания.

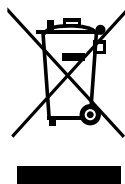

Технические характеристики

6

Внутренний блок			MSMBAU-09HRF-N1(BW)	MSMBBU-12HRF-N1(BW)	MSMBCU-18HRF-N1(BW)	MSMBDU-24HRF-N1(BW)
Наружный блок			MOBA02-09HFN1	MOB03-12HFN1	MOB02-18HFN1	MOCA01-24HFN1
Производительность	Охлаждение	кВт	2,64 (1,17~3,31)	3,52 (1,35~4,51)	5,28 (1,91~6,18)	7,03 (2,58~8,09)
	Нагрев		2,93 (0,91~3,75)	3,81 (1,08~4,92)	5,57 (1,44~6,80)	7,62 (2,08~9,29)
Электропитание	Однофазное	В, Гц, Ф	220~240, 50, 1			
Потребляемая мощность	Охлаждение	кВт	0,82 (0,10~1,27)	1,09 (0,11~1,74)	1,63 (0,15~2,38)	2,34 (0,23~3,11)
	Нагрев		0,81 (0,14~1,34)	1,06 (0,16~1,76)	1,50 (0,22~2,43)	2,30 (0,31~3,32)
Энергоэффективность/класс	Охлаждение (EER)		3,23/A	3,23/A	3,22/A	3,01/B
	Нагрев (COP)		3,61/A	3,61/A	3,71/A	3,31/C
Годовое энергопотребление	Среднее значение	кВт·ч	408	544	817	1168
Расход воздуха (макс./сред./мин.)	Внутренний блок	м³/ч	500/420/310	419/458/266	725/530/460	1055/850/670
Интенсивность осушки воздуха	Среднее значение	л/ч	1,0	1,2	1,8	2,4
Уровень шума (выс./сред./низ./тих.)	Внутренний блок	дБА	37/31/23	38/35/28	42/37/33	46/40/30
Размеры (ШxВxГ)	Внутренний блок	мм	730x293x198	810x300x200	980x325x225	1090x338x235
	Наружный блок		770x555x300	800x554x333	800x554x333	845x702x363
Вес	Внутренний блок	кг	7,4	8,2	10,5	12,9
	Наружный блок		27,1	29,7	37,2	48,5
Трубопровод хладагента (R410A)	Диаметр для жидкости	мм	6,35	6,35	6,35	9,52
	Диаметр для газа		9,52	9,52	12,7	15,9
	Длина между блоками	м	25	25	30	50
	Перепад высот между блоками		10	10	20	25
Рабочие температуры	Охлаждение	°C	-15~50	-15~50	-15~50	-15~50
	Нагрев		-20~30	-20~30	-20~30	-20~30
ИК-пульт	В комплекте		RG58B/BGE			

Технические
характеристики

Внутренний блок			MSMBA-07HRN1(W)	MSMBA-09HRN1(W)	MSMBB-12HRN1(W)	MSMBC-19HRN1(W)	MSMBD-24HRN1(W)
Наружный блок			MOAB01-07HN1	MOAB01-09HN1	MOBA02-12HN1	MOBA02-18HN1	MOCA01-24HN1
Производительность	Охлаждение	кВт	2,20	2,64	3,52	5,57	7,03
	Нагрев		2,34	2,78	3,66	5,57	7,62
Электропитание	Однофазное	В, Гц, Ф	220~240, 50, 1				
Потребляемая мощность	Охлаждение	кВт	0,69	0,82	1,10	1,74	2,50
	Нагрев		0,65	0,77	1,02	1,54	2,37
Энергоэффективность/класс	Охлаждение (EER)		3,21/A	3,21/A	3,21/A	3,21/A	2,81/C
	Нагрев (COP)		3,61/A	3,61/A	3,61/A	3,61/A	3,21/C
Годовое энергопотребление	Среднее значение	кВт·ч	343	411	548	868	1252
Расход воздуха (макс./сред./мин.)	Внутренний блок	м³/ч	450/371/264	450/371/264	520/440/270	789/633/510	1084/967/883
Интенсивность осушки воздуха	Среднее значение	л/ч	0,8	1,0	1,2	1,8	2,4
Уровень шума (выс./сред./низ./тих.)	Внутренний блок	дБА	36/31/26	35/31/29	37/31/25	42,5/36/29,5	44,5/42/39,5
Размеры (ШхВхГ)	Внутренний блок	мм	730x293x198	730x293x198	810x300x200	980x325x225	1090x338x235
	Наружный блок		700x550x270	700x550x270	770x555x300	770x555x300	845x702x363
Вес	Внутренний блок	кг	7,7	7,7	8,9	11,2	13,9
	Наружный блок		23,1	26	29,7	34,6	47,7
Трубопровод хладагента (R410A)	Диаметр для жидкости	мм	6,35	6,35	6,35	6,35	9,52
	Диаметр для газа		9,52	9,52	12,7	12,7	15,9
	Длина между блоками	м	10	10	10	15	20
	Перепад высот между блоками		5	5	5	8	10
Рабочие температуры	Охлаждение	°C	18~43	18~43	18~43	18~43	18~43
	Нагрев		-7~24	-7~24	-7~24	-7~24	-7~24
ИК-пульт	В комплекте		RG58B1/BGE				

Классы энергоэффективности

7

Классификация энергоэффективности составляет часть Европейского проекта по обнаружению климатических изменений, согласно которому эффективность энергопользования должна быть направлена на уменьшение выбросов CO₂. Европейская Комиссия установила, что более точная осведомленность позволит пользователям покупать наиболее экологически рентабельные предметы в соответствии с их потребностями. На табличке представлена информация о потреблении энергии кондиционера. Блоки с охлаждающей способностью до 12 кВт классифицируются по потреблению энергии на категории от 'A' до 'G', которым соответствует определенный цветовой код. Блоки с самым низким энергопотреблением категории 'A' обозначены темно-зеленой стрелкой, а с самым высоким энергопотреблением категории 'G' – красной. Таким образом, пользователи могут сравнить эффективность эквивалентных машин других производителей.

ОБОЗНАЧЕНО ГОДОВОЕ ПОТРЕБЛЕНИЕ ЭНЕРГИИ

Указано приблизительное годовое потребление энергии на основании стандартной бытовой модели. Годовое потребление можно рассчитать, умножив значение общей входной мощности на среднее количество часов работы в год, принятое за 500, В РЕЖИМЕ ОХЛАЖДЕНИЯ ПРИ ПОЛНОЙ НАГРУЗКЕ.

Стоимость годового потребления энергии подсчитывается, умножая это значение на тариф на электроэнергию пользователя.

ОТДАЧА ОХЛАЖДЕНИЯ

Охлаждающая способность блока в кВт в режиме охлаждения при полной нагрузке. Пользователь должен выбрать блок с номинальной производительностью, соответствующей его требованиям охлаждения/нагрева. Крупногабаритные блоки могут увеличить количество циклов вкл/выкл, сокращая тем самым срок службы, в то время как малогабаритные блоки не могут обеспечить соответствующего уровня охлаждения или нагрева. Значения отдачи можно приобрести у производителя или местного дилера.

КОЭФИЦИЕНТ ЭНЕРГОЭФФЕКТИВНОСТИ (EER)

Это охлаждающая производительность блока, делимая на общую потребляемую электрическую мощность – чем выше значение EER, тем лучше эффективность энергоиспользования.

ТИП

Указывает, в каком режиме может работать блок: только охлаждение или охлаждение/нагрев. В режиме охлаждения указывается тип охлаждения блока: водный или воздушный.

ТЕПЛОПРОИЗВОДИТЕЛЬНОСТЬ

Теплоотдача блока в кВт в режиме нагрева при полной нагрузке.

Энергопоказатели		Кондиционер
Производитель	Midea	
Наружный блок	MO11D-09HRD1	
Внутренний блок	MS11D-09HRD1	
Более эффективно		
Менее эффективно		
Ежегодный расход электроэнергии (кВт) в режиме охлаждения <small>(Фактическое потребление зависит от режима использования устройства и климатических условий)</small>		410
Холодопроизводительность		2,64
Коэффициент энергетической эффективности <small>(Полная нагрузка (чем выше, тем лучше))</small>		3,21
Тип	Только охлаждение	—
	Охлаждение + Нагрев	←
	Воздушное охлаждение	←
	Водное охлаждение	—
Теплопроизводительность	кВт	2,93
Класс энергетической эффективности		A B C D E F G
	A: выше	G: ниже
Уровень звуковой мощности (внутренний/наружный блок)	дБА	36 / 55
Дополнительная информация содержится в технической документации		
<small>Кондиционер Энергетический Энергопоказатели</small>		

Дополнительные сведения

8

Данная продукция производится на заводах:

- **Midea Electric Trading Co.Pte.Ltd.**
(Сингапур) Singapore, 50 Raffles Place, #38-05 Singapore Land Tower, Singapore 048623, Tel:+65- 6532 0216, Fax:+65-6532 2782
- **GD Midea Air-Conditioning & Refrigeration Group**
(Китай) P.R. China, Midea Industrial City, Beiji-a-o Town, Shunde City, Guangdong Province 528311,
- **GD Midea Heating & Ventilating Equipment Co., Ltd.**
(Китай) P.R.China, Midea Industrial City, Shunde Distrct, Foshan City, Guangdong province 528311,
- **Wuhu Maty Air-Conditioning Equipment Co., Ltd.**
(Китай) P.R.China, Silver Lake Road And Hengshan Road Intersection of Wfeda, Wuhu, Anhul Province
- **TCL Airconditioner (Zhongshan) Co., Ltd.**
(Китай) P.R.China, No.102,Nantou Road, Nantou Town, Zhongshan City, Guangdong, 528427
- **GD Midea Air-Conditioning Equipment Co., Ltd.**
(Китай) P.R.China, Midea Industrial City, Shunde District, Foshan City, Guangdong Province 528311
- **Chongqing Midea-General Refrigeration Equipment Co., Ltd.**
(Китай) No.15, Rosebush Road., Nan'an District, Chongqing, P.R.China

Страна производитель указана на его маркировочном шильдике, стикер с датой производства располагается рядом с ним.

Срок службы:

Установленный производителем в порядке п.2 ст.5 Федерального Закона РФ «О защите прав потребителей» срок службы для данного изделия равен 10 годам с даты производства при условии, что изделие используется в строгом соответствии с настоящей инструкцией по эксплуатации и применимыми техническими стандартами»

Условия транспортировки и хранения:

Кондиционеры должны транспортироваться и храниться в упакованном виде. Кондиционеры должны транспортироваться любым видом крытого транспорта в соответствии с правилами перевозки грузов, действующими на данном виде транспорта. Не допускается к отгрузке и перевозке кондиционер, получивший повреждение в процессе предварительного хранения и транспортирования, при нарушении жесткости конструкции. Состояние изделия и условия производства исключают его изменения и повреждения при правильной транспортировке. Природные стихийные бедствия на данное условие не распространяются, гарантия при повреждении от природных бедствий не распространяется (например – в результате наводнения). Кондиционеры должны храниться на стеллажах или на полу на деревянных поддонах (штабелирование) в соответствии с манипуляционными знаками на упаковке. Срок хранения – два года со дня отгрузки с завода-изготовителя.

! ВАЖНО!

Не допускайте попадания влаги на упаковку! Не ставьте грузы на упаковку!
При складировании следите за ориентацией упаковок, указанной стрелками!

Утилизация отходов

Ваше изделие и батарейки, входящие в комплектацию пульта, помечены этим символом. Этот символ означает, что электрические и электронные изделия, а также батарейки, не следует смешивать с несортированным бытовым мусором. На батарейках под указанным символом иногда отпечатан химический знак, который означает, что в батарейках содержится тяжелый металл выше определенной концентрации. Встречающиеся химические знаки: Pb: свинец (>0,004%).
Не пытайтесь демонтировать систему

самостоятельно: демонтаж изделия, удаление холодильного агента, масла и других частей должны проводиться квалифицированным специалистом в соответствии с местным и общегосударственным законодательством. Агрегаты и отработанные батарейки необходимо сдавать на специальную перерабатывающую станцию для утилизации, переработки и вторичного использования. Обеспечивая надлежащую утилизацию, вы способствуете предотвращению отрицательных последствий для окружающей среды и здоровья людей. За более подробной информацией обращайтесь к монтажнику или в местные компетентные органы.

Уполномоченным изготовителем MIDEA лицом на территории Таможенного союза является компания ООО «DAICHI»

Адрес: Российская Федерация, 125130, г. Москва, Старопетровский пр-д, д. 11, корп. 1
Тел. +7 (495) 737-37-33, Факс: +7 (495) 737-37-32 E-mail: info@daichi.ru

В целях улучшения качества продукции конструкция и технические характеристики могут изменяться без предварительного уведомления. Более подробную информацию можно получить у дистрибьютора или производителя.

CS367U-MB
16122000002394
20150825